

## 〈 60 Kg 級 〉

本庄 海空 (柳ヶ浦)	1		10	小関 空 (柳ヶ浦)
飯沼 優心 (中津南)	2		11	寺西 泰輝 (鶴工)
荒木 航成 (東明)	3		12	辻 航汰 (楊志館)
森岡 陽斗 (楊志館)	4		13	幸 祥太郎 (臼杵)
藤岡 拓幹 (杵築)	5	GS	14	下田 正晴 (中津南)
梶山 佳吾 (柳ヶ浦)	6		15	大村 遼人 (東九龍)
岩本 拓真 (高田)	7		16	尾崎 将英 (楊志館)
二宮 一斗 (東明)	8		17	小川 楓人 (柳ヶ浦)
今村 晟師 (杵築)	9	不戦	18	柳野 竜生 (中津北)

補欠決定

梶山 佳吾 (柳ヶ浦) ———— 小関 空 (柳ヶ浦)

<u>1位</u> 本庄 海空 柳ヶ浦	<u>2位</u> 大村 遼人 東九州龍谷	<u>3位</u> 梶山 佳吾 柳ヶ浦	<u>3位</u> 小関 空 柳ヶ浦
------------------------	--------------------------	------------------------	-----------------------

## 〈 66 Kg 級 〉

長澤 響 (三重総)	1		8	中西 洋貴 (鶴工)
三浦 光聖 (大工)	2		9	瀧上 凜 (高田)
浅田 靖則 (東明)	3		10	後藤 豊世 (豊府)
藤野 羽隼 (東九龍)	4	(K)	11	梶田 一輝 (中津北)
福田銀次郎 (柳ヶ浦)	5	GS	12	二宮 拳心 (国東)
吉田 蓮音 (日林工)	6		13	廣瀬 大起 (大工)
平 陵汰 (豊府)	7		14	渡邊 優心 (豊府)

補欠決定

藤野 羽隼 (東九州龍谷) ———— 梶田 一輝 (中津北)

<u>1位</u> 長澤 響 三重総合	<u>2位</u> 中西 洋貴 鶴崎工業	<u>3位</u> 藤野 羽隼 東九州龍谷	<u>3位</u> 梶田 一輝 中津北
------------------------	-------------------------	--------------------------	------------------------

## 〈 7 3 Kg 級 〉

熊本晃士郎 (東九龍)	1		11	小山 啓椰 (高田)
梶田 陸 (中津北)	2		12	岩崎 永遠 (大工)
坂口 零音 (国東)	3		13	衛藤 大貴 (由布)
今崎 泰雅 (杵築)	4		14	小山 大地 (国東)
ガルバドラフ (柳ヶ浦)	5		15	森 奏人 (高田)
久保 康祐 (杵築)	6		16	嶋田 圭祐 (東九龍)
鶴岡 悠河 (鶴見丘)	7		17	和田 一輝 (東明)
長澤 柁 (三重総)	8		18	源嶋 斗亜 (杵築)
中村 東琉 (柳ヶ浦)	9		19	片多 泰雅 (杵築)
倉本 青輝 (楊志館)	10		20	小野 大遥 (大工)

補欠決定

中村 東琉 (柳ヶ浦) — GS — 嶋田 圭祐 (東九州龍谷)

<u>1位</u> 小山 啓椰 高田	<u>2位</u> 熊本晃士郎 東九州龍谷	<u>3位</u> 中村 東琉 柳ヶ浦	<u>3位</u> 嶋田 圭祐 東九州龍谷
-----------------------	--------------------------	------------------------	--------------------------

## 〈 8 1 Kg 級 〉

サインバヤル (柳ヶ浦)	1		7	石田 清吏 (柳ヶ浦)
柴田 颯太 (杵築)	2		8	佐藤 幹大 (高田)
藤田 廣 (豊府)	3		9	奥久 純平 (楊志館)
梶原 樂 (日林工)	4		10	坂口 蓮斗 (国東)
井上 陸 (杵築)	5		11	一原 叶 (大工)
池之上裕人 (中津北)	6		12	植山 孔希 (柳ヶ浦)

補欠決定

井上 陸 (杵築) — 不戦 — 坂口 蓮斗 (国東)

<u>1位</u> 柴田 颯太 杵築	<u>2位</u> 佐藤 幹大 高田	<u>3位</u> 井上 陸 杵築	<u>3位</u> 坂口 蓮斗 国東
-----------------------	-----------------------	----------------------	-----------------------

## 〈 90Kg級 〉

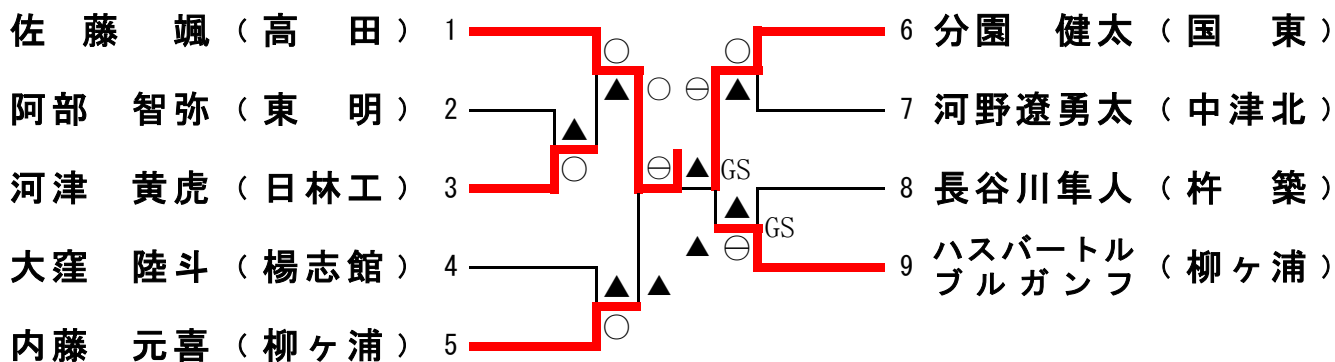

補欠決定

内藤 元喜 (柳ヶ浦) K▲ GS▲ ハスバートルブルガンフ (柳ヶ浦)

<u>1位</u> 佐藤 颯 高田	<u>2位</u> 分園 健太 国東	<u>3位</u> 内藤 元喜 柳ヶ浦	<u>3位</u> ハスバートルブルガンフ 柳ヶ浦
----------------------	-----------------------	------------------------	------------------------------

## 〈 100Kg級 〉

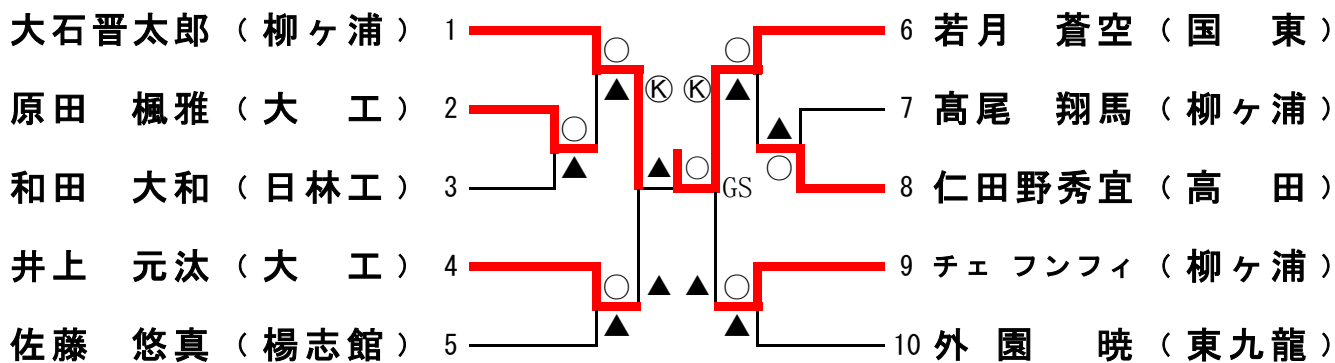

補欠決定

井上 元汰 (大分工業) K▲ GS▲ チェ フンフィ (柳ヶ浦)

<u>1位</u> 若月 蒼空 国東	<u>2位</u> 大石晋太郎 柳ヶ浦	<u>3位</u> 井上 元汰 大分工業	<u>3位</u> チェ フンフィ 柳ヶ浦
-----------------------	------------------------	-------------------------	--------------------------

# <100Kg超級>

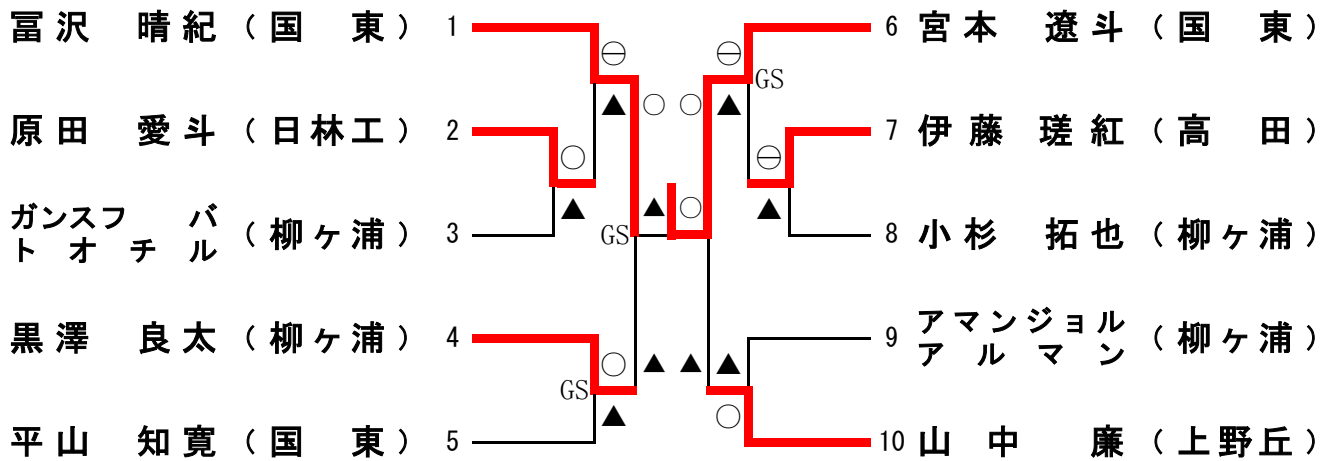

補欠決定

黒澤 良太 (柳ヶ浦)  山中 廉 (上野丘)

1位 宮本 遼斗  
国東

2位 富沢 晴紀  
国東

3位 黒澤 良太  
柳ヶ浦

3位 山中 廉  
上野丘

## 〈 4 8 Kg 級 〉

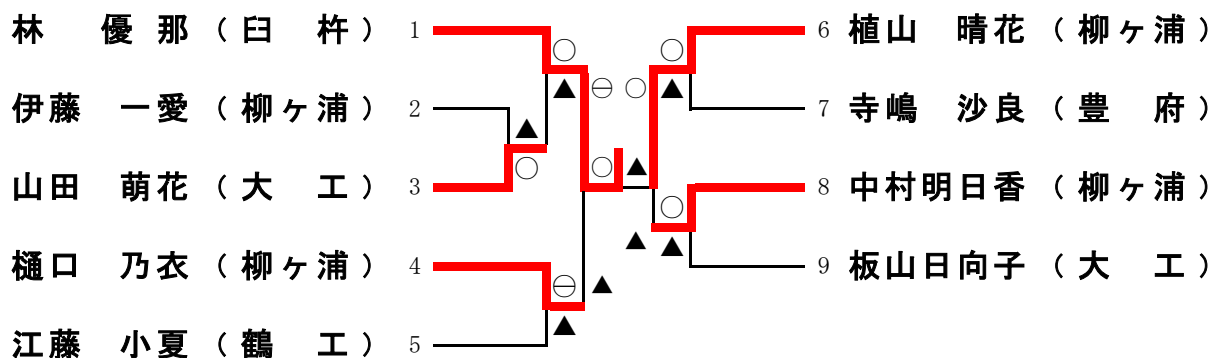

補欠決定  
樋口 乃衣 ( 柳ヶ浦 ) — 中村明日香 ( 柳ヶ浦 )

1位 植山 晴花  
柳ヶ浦

2位 林 優那  
臼杵

3位 中村明日香  
柳ヶ浦

3位 樋口 乃衣  
柳ヶ浦

## 〈 5 2 Kg 級 〉

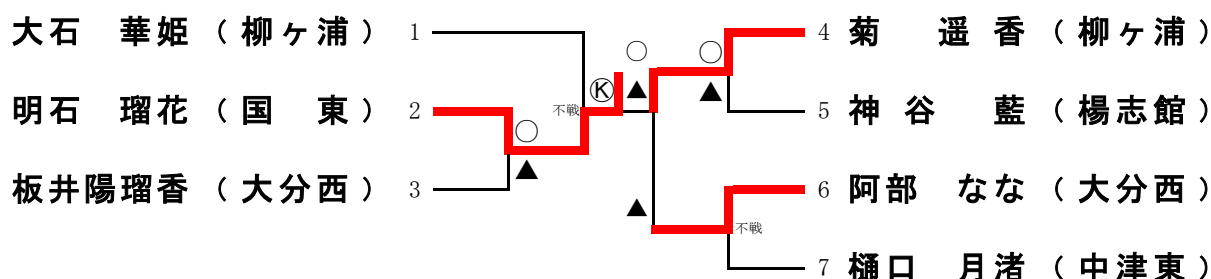

補欠決定  
( ) — 阿部 なな ( 大分西 )  
不戦

1位 明石 瑠花  
国東

2位 菊 遥香  
柳ヶ浦

3位 阿部 なな  
大分西

## 〈 5 7 g 級 〉

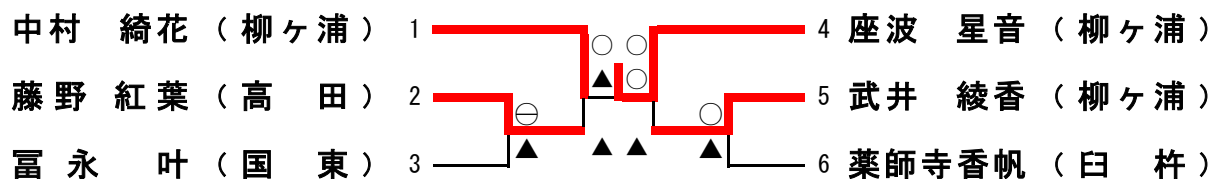

補欠決定  
藤野 紅葉 ( 高田 ) — 武井 綾香 ( 柳ヶ浦 )  
GS

1位 座波 星音  
柳ヶ浦

2位 中村 綺花  
柳ヶ浦

3位 藤野 紅葉  
高田

3位 武井 綾香  
柳ヶ浦

## 〈 6 3 Kg 級 〉

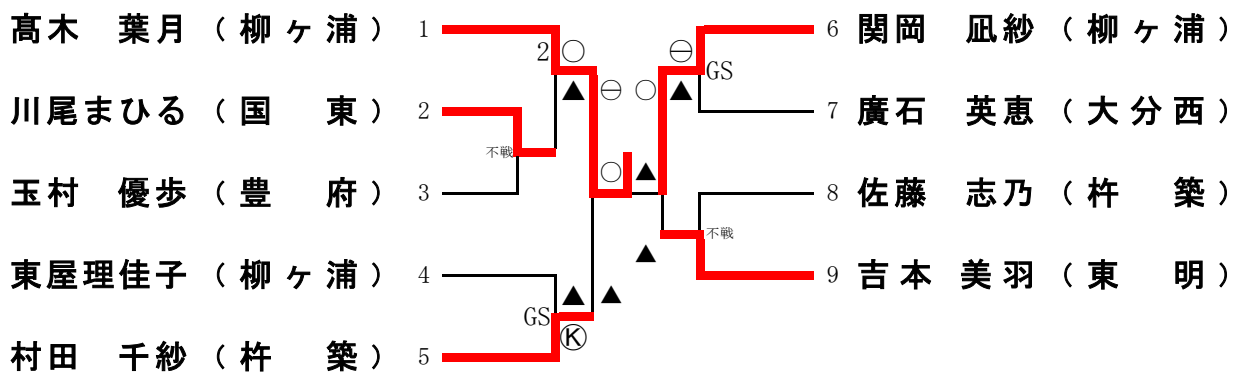

補欠決定

村田 千紗 (杵築) — 吉本 美羽 (東明)

1位 高木 葉月 柳ヶ浦	2位 関岡 凚紗 柳ヶ浦	3位 村田 千紗 杵築	3位 吉本 美羽 東明
-----------------	-----------------	----------------	----------------

## 〈 7 0 Kg 級 〉

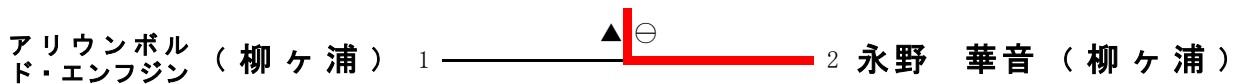

1位 永野 華音 柳ヶ浦	2位 アリウンボルド・エンフジン 柳ヶ浦
-----------------	-------------------------

## 〈 7 8 Kg 級 〉

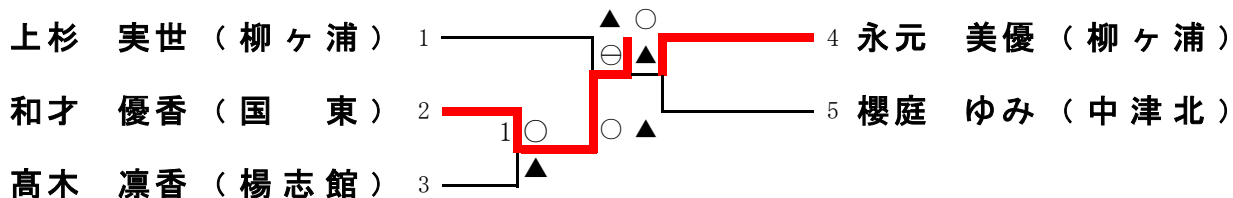

補欠決定

上杉 実世 (柳ヶ浦) — 櫻庭 ゆみ (中津北)

1位 和才 優香 国東	2位 永元 美優 柳ヶ浦	3位 上杉 実世 柳ヶ浦	3位 櫻庭 ゆみ 中津北
----------------	-----------------	-----------------	-----------------

## 〈 7 8 Kg 超級 〉



1位 細野いづみ 柳ヶ浦	2位 鍛冶谷香澄 大分西
-----------------	-----------------

個人戦決勝記録

男子個人決勝

階級	赤			白			
	No	氏名 学校名	勝負	決まり技 決まり時間	勝負	氏名 学校名	No
60 kg	1	本庄 海空 柳ヶ浦	○	小外刈 2分19秒	▲	大村 遼人 東九龍	15
66 kg	1	長澤 響 三重総	Ⓚ	僅差 3分00秒	▲	中西 洋貴 鶴工	8
73 kg	1	熊本晃士郎 東九龍	▲	優勢 GS 3分23秒	⊖	小山 啓椰 高田	11
81 kg	2	柴田 颯太 杵築	Ⓚ	僅差 GS 3分55秒	▲	佐藤 幹大 高田	8
90 kg	1	佐藤 颯 高田	⊖	優勢 GS 3分12秒	▲	分園 健太 国東	6
100 kg	1	大石晋太郎 柳ヶ浦	▲	小外刈 1分52秒	○	若月 蒼空 国東	6
100 超 kg	1	冨沢 晴紀 国東	▲	小外刈 1分19秒	○	宮本 遼斗 国東	6

個人戦決勝記録

女子個人決勝

階級	赤				白			
	No	氏名	勝負	決まり技	勝負	氏名	No	
		学校名		決まり時間		学校名		
48 kg	1	林 優那	▲	反則 (指導 3)	○	植山 晴花	6	
		白杵		1分50秒		柳ヶ浦		
52 kg	2	明石 瑠花	Ⓚ	僅差	▲	菊 遥香	4	
		国東		GS		柳ヶ浦		
57 kg	1	中村 綺花	▲	小外刈	○	座波 星音	4	
		柳ヶ浦		0分24秒		柳ヶ浦		
63 kg	1	高木 葉月	○	合技	▲	関岡 凧紗	6	
		柳ヶ浦		1分33秒		柳ヶ浦		
70 kg	1	アリウンボルド・エンフジン	▲	優勢	⊖	永野 華音	2	
		柳ヶ浦		3分00秒		柳ヶ浦		
78 kg	2	和才 優香	⊖	優勢	▲	永元 美優	4	
		国東		3分00秒		柳ヶ浦		
78超 kg	1	細野いづみ	○	合技	▲	鍛冶谷香澄	2	
		柳ヶ浦		0分35秒		大分西		